

Содержание

1	Предупреждения	340
1.1	Общие предупреждения по технике безопасности	340
1.2	Назначение прибора	343
1.3	Ответственность производителя	344
1.4	Руководство по эксплуатации	344
1.5	Идентификационная табличка	344
1.6	Утилизация	344
1.7	Как читать руководство по эксплуатации	345
2	Описание	346
2.1	Общее описание	346
2.2	Панель управления	347
2.3	Другие части	348
2.4	Принадлежности, поставляемые в комплекте	348
2.5	Преимущества использования морозильной камеры	349
3	Использование	350
3.1	Предупреждения	350
3.2	Предварительные операции	351
3.3	Использование принадлежностей	351
3.4	Использование морозильной камеры	352
3.5	Функции охлаждения	353
3.6	Автоматические программы	365
3.7	Специальные функции	368
3.8	История	378
3.9	Настройки	378
4	Чистка и уход	381
4.1	Предупреждения	381
4.2	Чистка поверхностей	381
4.3	Внеплановое техобслуживание	383
5	Установка	385
5.1	Подключение к сети электропитания	385
5.2	Встраивание	385

ПЕРЕВОД ОРИГИНАЛЬНЫХ ИНСТРУКЦИЙ

Рекомендуется внимательно прочитать данное руководство, в котором содержатся все указания для сохранения неизменными внешнего вида и функций купленного прибора. Для получения дополнительной информации о продукте см.: www.smeg.com



Предупреждения

1 Предупреждения

1.1 Общие предупреждения по технике безопасности

Риск получения травм

- При использовании функций нагрева не прикасайтесь к стенкам камеры прибора.
- Запрещается прикасаться к прибору влажными или мокрыми руками или ногами.
- Не подпускайте к прибору детей младше 8 лет или держите их под постоянным надзором.
- Дети не должны играть с прибором.
- Эксплуатация данного прибора разрешена детям, начиная с 8-летнего возраста, и лицам с ограниченными физическими, психическими или умственными способностями, а также лицам, не обладающим достаточным опытом и знаниями, если они были соответствующим образом проинструктированы или находятся под наблюдением взрослых, ответственных за их безопасность.
- Выключайте прибор после использования.
- При работе с горячими противнями или посудой пользуйтесь защитными перчатками во избежание ожогов.
- Никогда не пытайтесь потушить огонь/возгорание водой: выключите прибор и накройте огонь крышкой или невозгораемой тканью.
- Дети не могут выполнять очистку и уход за агрегатом, если не находятся под надзором.
- Действия по установке и ремонту должны выполняться квалифицированным персоналом в соответствии с действующими нормами.
- **НЕ ИСПОЛЬЗУЙТЕ И НЕ ОСТАВЛЯЙТЕ ЛЕГКОВОСПЛАМЕНЯЮЩИЕСЯ МАТЕРИАЛЫ ВБЛИЗИ ПРИБОРА.**
- **НЕ ИСПОЛЬЗУЙТЕ БАЛЛОНЧИКИ С АЭРОЗОЛЯМИ ВБЛИЗИ РАБОТАЮЩЕГО ПРИБОРА.**
- Выключайте прибор после использования.
- **ЗАПРЕЩАЕТСЯ ВНОСИТЬ ИЗМЕНЕНИЯ В КОНСТРУКЦИЮ ПРИБОРА.**
- Перед проведением любых работ на приборе (монтаж, техобслуживание, размещение или перемещение) всегда используйте средства индивидуальной защиты.



- Перед проведением любых работ на приборе необходимо отключить общее электропитание.
- Не вставляйте острые металлические предметы (столовые приборы или инструменты) в пазы и прорези.
- Не пытайтесь отремонтировать прибор самостоятельно или без помощи квалифицированного техника.
- В случае повреждения шнура электрического питания необходимо немедленно связаться со службой технической поддержки для его замены.
- Запрещается прикасаться (особенно мокрыми руками) или закладывать напрямую в камеру замороженные продукты.
- Запрещается использовать абразивные или коррозионные чистящие средства (например, порошки, пятновыводители и металлические мочалки) для чистки стеклянных частей прибора.
- Не садитесь на прибор.
- Не используйте для чистки прибора струи пара.
- Не заслоняйте отверстия и вентиляционные решетки прибора.
- Не ставьте посуду или противни непосредственно на дно прибора.
- Не используйте электрическую аппаратуру внутри прибора.

Риск повреждения прибора

- Будьте осторожны, чтобы не повредить охлаждающий контур.
- Для ускорения процесса разморозки запрещается использовать механические приспособления или другие средства, отличающиеся от тех, которые были рекомендованы производителем.
- Во избежание травм по причине неустойчивости прибора последний должен быть закреплен согласно инструкциям.
- Во время эксплуатации не кладите на прибор острые металлические предметы, как, например, ножи, вилки, ложки и крышки.
- Ни в коем случае не допускается использовать агрегат для охлаждения помещения.
- В случае неполадки, при выполнении технического обслуживания, при замене лампы или во время чистки прибора, необходимо всегда отключать его от электросети.
- Оптимальная работа прибора обеспечивается при условии, что температура в помещении не превышает 32°C.



Предупреждения

- Не используйте шероховатые, абразивные материалы или острые металлические скребки.
- Запрещается использовать открытую дверцу в качестве рычага при встраивании прибора в мебель.
- Запрещается прикладывать чрезмерное усилие на открытую дверцу.
- Не поднимайте и не перемещайте прибор за рукоятку дверки.
- Подключение к сети электропитания должно производиться уполномоченным техническим персоналом.
- Согласно нормативным требованиям в области безопасности электрооборудования, система заземления является обязательной.
- Используйте провода, выдерживающие температуру минимум 90°C.
- Момент затяжки винтов проводников питания клеммной панели должен составлять 1,5-2 Нм.

Установка

- **ЗАПРЕЩАЕТСЯ УСТАНОВЛИВАТЬ ЭТОТ ПРИБОР НА КАТЕРАХ ИЛИ В ТРЕЙЛерах.**
- Встраивание прибора в мебель следует производить вдвоем.
- Запрещается устанавливать прибор в потенциально взрывоопасных помещениях.
- Не размещайте прибор в закрытых помещениях и помещениях с недостаточным воздухообменом.
- Не размещайте прибор в месте попадания прямых солнечных лучей или возле источников тепла (плиты, варочные поверхности и т.д.).
- Для предотвращения перегрева прибора не рекомендуется устанавливать его за декоративными дверями или панелями.

Для этого прибора

- Следите за тем, чтобы не повредить контур охлаждения, (в случае если к нему будет доступ).
- Придерживайтесь действующих норм законодательства в вопросе потребления сырых продуктов. Сырую рыбу рекомендуется замораживать при температуре -20°C и хранить при -20°C, как минимум, в течение 24 часов.
- Проводите тщательную очистку частей прибора, находящихся в прямом и косвенном контакте с продуктами питания с тем, чтобы исключить возможность заражения.
- Используйте моющие средства, пригодные для контакта с пищевыми продуктами.
- Запрещается использовать горючие или вредные для здоровья вещества.



- Используйте только температурный датчик, встроенный в прибор.
- Во время работы прибора держите дверцу закрытой.
- Не укладывайте продукты питания друг поверх друга, но предусмотрите их укладку таким образом, чтобы обеспечить правильную циркуляцию воздуха внутри прибора.
- Используйте контейнеры из алюминия или нержавеющей стали.
- Не накрывайте противни крышкой или изолирующей пленкой.
- Не опирайтесь и не садитесь на открытую дверцу.
- Следите, чтобы в дверцах не застревали предметы.
- В случае неиспользования прибора в течение длительного времени, отключите его от сети питания и проведите очистку снаружи и внутри.
- Прибор должен быть установлен таким образом, чтобы электрический кабель и розетка были легкодоступны.

1.2 Назначение прибора

- Настоящий прибор предназначен для шоковой заморозки, замораживания, хранения продуктов, поднятия теста и охлаждения напитков в домашних условиях. Его можно использовать для быстрого снижения температуры приготовленных или сырых блюд для сохранения их питательных свойств. Прибор позволяет также готовить продукты при низкой температуре для того, чтобы подчеркнуть их качество и ароматы, а также поддерживать блюда при температуре, идеальной для их употребления. Любое иное использование считается ненадлежащим.
- Помимо вышеуказанного, настоящий прибор может быть использован:
- в помещениях приема пищи для персонала магазинов, в офисах и других производственных помещениях;
- на фермах/агротуристических комплексах;
- клиентами в гостиницах, мотелях и жилых помещениях;
- в отелях «bed and breakfast».
- Прибор не предназначен для работы с внешними таймерами или с системами дистанционного управления.



Предупреждения

1.3 Ответственность производителя

Производитель снимает с себя всякую ответственность за причиненный людям и имуществу ущерб в случае:

- использования прибора, отличающегося от предусмотренного;
- нарушения предписаний руководства по эксплуатации;
- несоблюдения действующего законодательства в вопросе употребления сырых пищевых продуктов;
- нарушения целостности хотя бы одной части прибора;
- использования неоригинальных запчастей.

1.4 Руководство по эксплуатации

Данное руководство по эксплуатации является неотъемлемой частью прибора. Необходимо хранить его в целости и сохранности в доступном месте на протяжении всего срока службы прибора.

Перед началом использования прибора внимательно прочитайте данное руководство по эксплуатации.

1.5 Идентификационная табличка

Идентификационная табличка с техническими данными, паспортным номером и маркировкой. Никогда не снимайте идентификационную табличку.



Настоящий прибор не подлежит энергетической маркировке, согласно пункту Е ст. 1 Регламента 643/2009.

1.6 Утилизация



Настоящий прибор соответствует директиве WEEE Европейского Союза относительно обработанного электрического и электронного оборудования (2012/19/UE) и отмечен символом, предусмотренным для отдельной утилизации электрических и электронных отходов. Утилизация данного прибора выполняется отдельно от других видов домашних отходов (директивы 2002/95/CE, 2002/96/CE, 2003/108/CE).

Данный прибор не содержит каких-либо веществ в количествах, считающихся опасными для здоровья и окружающей среды, в соответствии с действующими европейскими директивами.

Для утилизации прибора:

- Обрежьте кабель электрического питания и удалите кабель вместе с вилкой.



**Электрическое напряжение
Опасность поражения
электрическим током**

- Отключите общее электрическое питание.
- Отсоедините питающий кабель от электрической линии.
- По окончании срока службы прибора его следует передать в соответствующие центры дифференцированного сбора электрических и электронных отходов или же передать продавцу в момент покупки аналогичного прибора, в соотношении один к одному.



Примите во внимание, что для упаковки прибора применяются безвредные материалы, пригодные для повторного использования.

- Передайте материалы упаковки в соответствующие центры дифференцированного сбора отходов.



Пластиковая упаковка Опасность удушья

- Запрещается выбрасывать упаковку или ее составляющие части.
- Не допускайте, чтобы дети играли с пластиковыми упаковочными пакетами.

1.7 Как читать руководство по эксплуатации

В этом руководстве по эксплуатации используются следующие условные обозначения:

Предупреждения



Общая информация об этом руководстве по эксплуатации, о мерах безопасности и конечной утилизации прибора.

Описание



Описание прибора и принадлежностей.

Использование



Информация по эксплуатации прибора и принадлежностей.

Чистка и уход



Информация по правильной очистке и техническому обслуживанию прибора.

Установка



Информация для квалифицированного специалиста: установка, ввод в эксплуатацию и испытание устройства.



Меры предосторожности



Информация



Рекомендация

1. Последовательность инструкций по эксплуатации.

- Отдельная инструкция по эксплуатации.



2 Описание

2.1 Общее описание

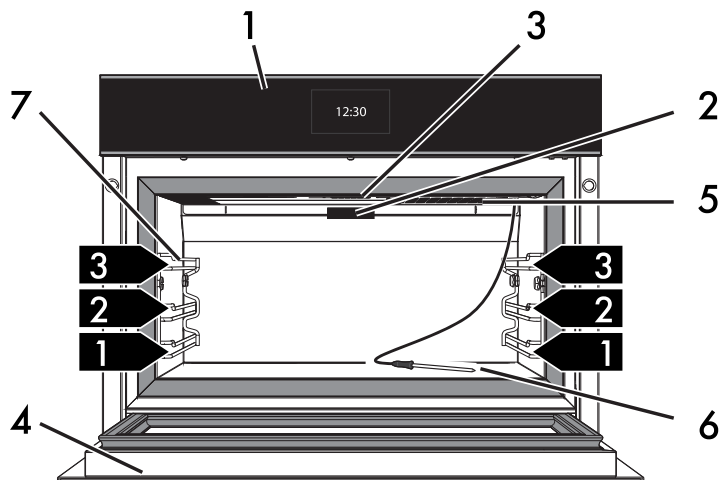

1 Панель управления

2 Подставка датчика

3 Лампа

4 Дверца

5 Вентилятор

6 Датчик температуры

7 Опорные рамки для решеток

1,2,3 Полка рамы



2.2 Панель управления



Дисплей

Посредством сенсорного дисплея можно осуществлять взаимодействие с прибором.

Для доступа к различным функциям необходимо нажать на соответствующие иконки. На дисплее будут отображены все параметры, относящиеся к работе прибора, такие как: выбранная функция, настройки времени/температуры или внесенные в память программы.

В целом, чтобы вернуться в предыдущее меню или завершить какую-либо

функцию, нажмите символ ; для подтверждения выбранных опций

нажмите символ .



Чтобы прервать текущую функцию и выключить прибор, удерживайте нажатым символ  в течение нескольких секунд.



2.3 Другие части

Внутреннее освещение

Внутреннее освещение прибора активируется только в том случае, если открывается дверца, или дверца была оставлена открытой.



Когда дверца открыта, выключить внутреннее освещение невозможно.

Полки для размещения

Прибор комплектуется полками для размещения решеток на разной высоте. Уровни высот установки считаются снизу вверх (см. 2.1 Общее описание).

Охлаждающий вентилятор

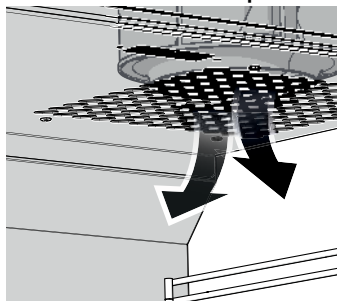

Охлаждающий вентилятор обеспечивает однородное распределение воздуха внутри прибора и более быстрое достижение заданной температуры.

2.4 Принадлежности, поставляемые в комплекте

Решетка

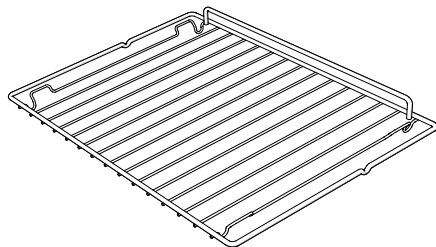

Пригодится в качестве опоры для посуды или бутылок.

Датчик температуры

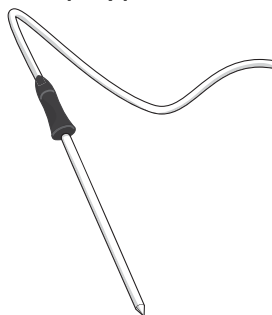

Помещается в центр пищевых продуктов с тем, чтобы считывать их внутреннюю температуру во время шоковой заморозки по времени и при приготовлении при низкой температуре.



Принадлежности прибора, которые могут контактировать с пищевыми продуктами, изготовлены из материалов, отвечающих требованиям соответствующих норм.



Оригинальные комплектующие или дополнительные принадлежности можно заказать в уполномоченных сервисных центрах технического обслуживания. Используйте только оригинальные комплектующие и запчасти от производителя.



2.5 Преимущества использования морозильной камеры

Морозильная камера обеспечивает быстрое охлаждение продуктов питания и их быструю заморозку с тем, чтобы продлить их срок употребления и свежесть.

Шоковая заморозка и быстрое замораживание способствуют сбережению органолептических и питательных свойств продуктов питания, сохраняя неизменными их вкус, ароматы и цвет.

- Шоковая заморозка при температуре $+3^{\circ}\text{C}$ внутри приготовленных продуктов сокращает до минимума рост бактерий, который является наибольшим при интервале температуры между 65°C и 8°C .
- Быстрое замораживание при -18°C позволяет продлить срок хранения продуктов питания на несколько месяцев. Помимо этого, препятствует образованию крупных кристаллов льда, которые повреждают и разрывают клеточные оболочки пищевых продуктов. После разморозки продукты не теряют свои соки и сохраняют свою консистенцию и вкус.

Без морозильной камеры	С морозильной камерой
Риск образования бактерий	Безопасность пищевых продуктов
Испарение и обезвоживание	Сбережение изначальной консистенции
Потеря веса	Потеря веса отсутствует
Потеря вкуса, ароматов, цвета	Сбережение органолептических свойств
Быстрая порча	Более длительный срок хранения
Образование крупных кристаллов льда, которые повреждают ткани пищевых продуктов	Образование крупных кристаллов льда, которые не повреждают пищевые продукты, сохраняют качество и консистенцию



3 Использование

3.1 Предупреждения



Неправильное использование Риск получения травм или повреждения прибора

- Во время проведения работ с прибором держите дверцу закрытой.
- Используйте термостойкие перчатки для защиты рук во время перемещения продуктов внутри прибора.
- Не дотрагивайтесь до нагревательных элементов.
- Не позволяйте детям приближаться к работающему прибору.
- Не ставьте на дно прибора посуду или противни.
- Не накрывайте противни и посуду крышками или изолирующей пленкой.
- Убедитесь в том, что используемая вами посуда подходит для низких температур.
- Избегайте использования посуды из пластика.
- Правильно располагайте продукты внутри прибора, чтобы обеспечить циркуляцию воздуха.
- Не накладывайте продукты одни поверх других.
- При использовании температурного датчика будьте внимательны, поскольку он имеет очень острый наконечник.
- Не используйте и не оставляйте горючие материалы вблизи прибора.



Неправильное использование Риск бактериального заражения

- Будьте очень внимательные при употреблении в пищу сырых продуктов, особенно рыбы и свежих морепродуктов, поскольку в этом случае вы подвергаетесь заражению анизакидами, паразитом, опасным для здоровья человека. Эти риски могут быть предупреждены при приготовлении при температуре как минимум 65°C или при заморозке при -18°C и последующем хранении при -20°C как минимум в течение 24 часов.
- Для сохранения неизменными свойств горячих продуктов, избегайте их нахождения при температуре помещения перед их шоковой заморозкой или замораживанием.



Образование воды или конденсата внутри прибора является естественным процессом, и не сигнализирует о неполадках в работе.



3.2 Предварительные операции

1. Удалите все защитные пленки снаружи и внутри прибора, а также с принадлежностей.
2. Удалите все этикетки (за исключением идентификационной таблички с техническими данными) с аксессуаров и камеры прибора.
3. Выньте из прибора все аксессуары и вымойте их (см. 4 Чистка и уход).
4. Для удаления возможных производственных загрязнений тщательно очистите внутреннюю часть прибора с помощью мягкой губки и нейтрального не содержащего абразивов моющего средства (см. «Чистка внутренней камеры прибора»).
5. Чтобы начать использовать прибор, следует установить текущее время (см. «Первое использование»).

3.3 Использование принадлежностей

Решетки

Решетки следует вставлять в боковые направляющие до упора.

- Защитные механические стопоры, препятствующие случайному извлечению решеток, должны быть повернуты вниз и к задней стенке камеры прибора.

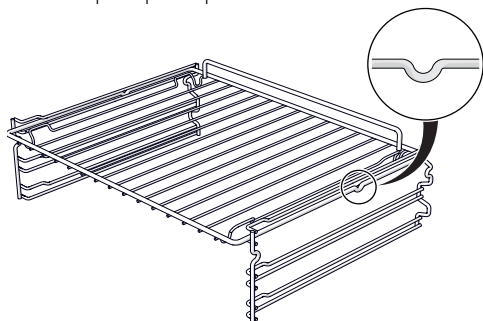

Датчик температуры



**Заостренный наконечник
Опасность получения травм**

- Пользуйтесь датчиком, соблюдая меры предосторожности, избегайте дотрагиваться до острия.

Вставляйте датчик в продукты до запуска цикла шоковой заморозки с датчиком или функций нагрева.

- Температурный датчик должен быть вставлен вглубь по центру продукта, но не протыкать его насквозь.
- В случае если продукты имеют разные размеры, датчик вставляется в продукты большего размера.

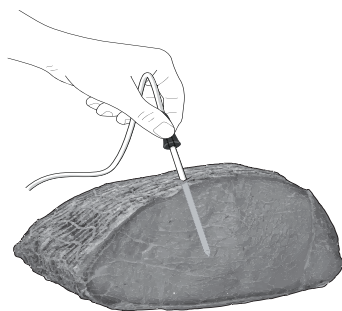

Вставляйте датчик перпендикулярно, как минимум на $3/4$ его длины.

По завершении применения очистите датчик мягкой губкой и теплой водой, тщательно протрите и уберите на место.



Использование

3.4 Использование морозильной камеры

Первое использование

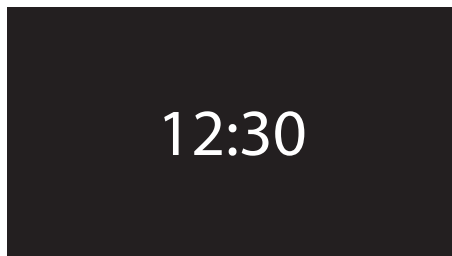

При первом использовании или после отключения электропитания на дисплее прибора появится мигающий символ **00:00**. Для начала любого процесса необходимо установить текущее время (кроме того, при первом использовании рекомендуется установить желаемый язык).



При первом использовании прибор по умолчанию настроен на отображение информации на английском языке «English».



При первом включении или после прерывания подачи электропитания необходимо подождать несколько секунд перед началом работы с прибором.

Распределение продуктов

Распределяйте продукты равномерно внутри прибора, старайтесь не укладывать их плотно и поверх друг друга, что препятствует циркуляции воздуха.



Для более оптимальной циркуляции воздуха используйте решетку.

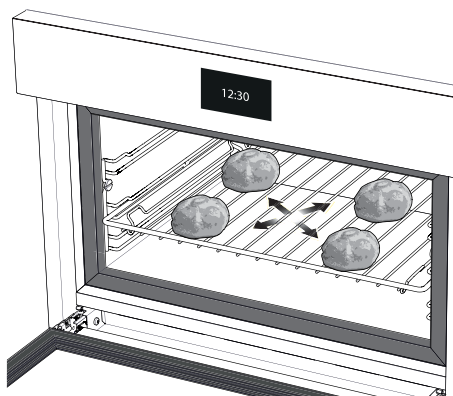

Заданная температура

Температура, высвечиваемая на экране, указывает заданную температуру, которую должны достичь блюда.

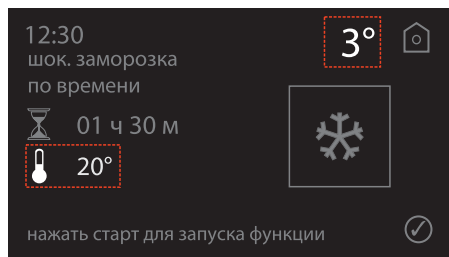



Стартовое окно

Нажмите на дисплее на показываемое время.

Теперь в «стартовом окне» прибора можно осуществлять выбор различных доступных функций.

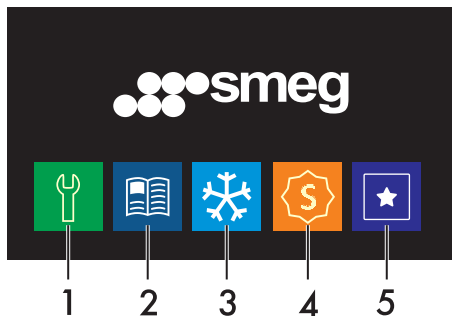

- 1 Настройки
- 2 Автоматические программы
- 3 Функции охлаждения
- 4 Специальные функции
- 5 История

3.5 Функции охлаждения

Для выбора функции охлаждения

нажмите на символ  на главной странице прибора.

Появится окно с символами различных функций охлаждения:

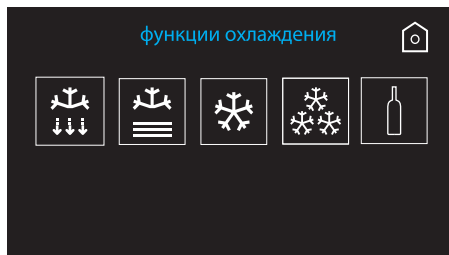

Доступны следующие функции охлаждения:

-  Предварительное охлаждение
-  Хранение
-  Шоковая заморозка
-  Замораживание
-  Охлаждение напитков

Нажмите на символ желаемой функции для ее активации.

Для возврата на главную страницу нажмите кнопку .



Использование

Предварительное охлаждение

Функция предварительного охлаждения обеспечивает охлаждение камеры прибора перед выполнением цикла шоковой заморозки или замораживания.



Осуществляйте цикл предварительного охлаждения, как минимум, в течение 15 минут без закладывания продуктов для получения оптимальных результатов шоковой заморозки или замораживания.

1. Чтобы включить функцию предварительного охлаждения,

нажмите на символ



2. Появится следующая страница:



3. При желании изменить температуру по умолчанию (-20°C) нажмите на значение температуры: появится окно для установки желаемого значения с помощью кнопок



4. Нажмите  для подтверждения.

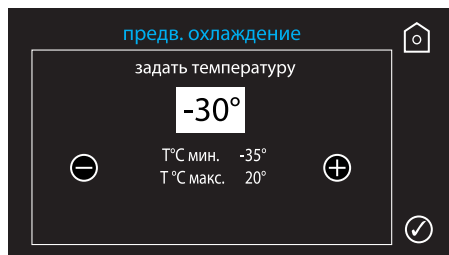

Кроме того, температурное значение можно изменять во время работы.

5. На экране отображается прогресс выполнения функции.

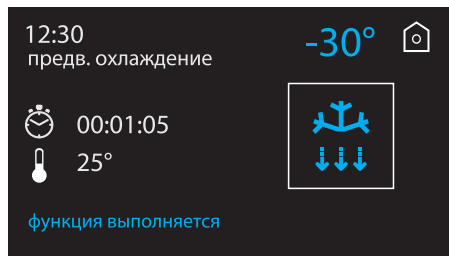

6. По достижении заданной температуры прибор подаст звуковой сигнал, индикатор выполнения функции и целевая температура больше не будут отображаться.



Функцию можно прервать в любой момент, удерживая в нажатом положении кнопку  в течение 3 секунд.



Хранение

Эта температура поддерживает продукты при желаемой температуре.

Опция	Температура
Холодильник	+3°C
Морозильная	-18°C
Ручной режим	-35°C - +20°C

1. На странице функций охлаждения

нажмите символ



2. Выберите желаемый тип хранения.



3. Нажмите на кнопку  для включения функции.

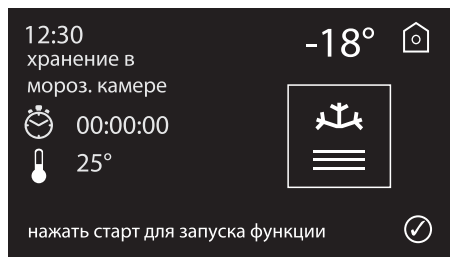

4. Появится окно, отображающее прогресс функции.

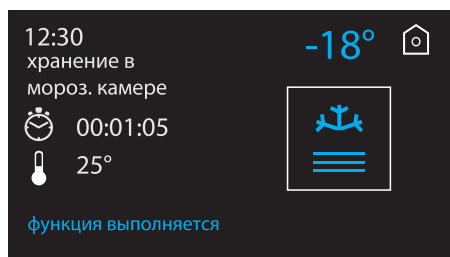

5. После достижения температуры прибором подается звуковой сигнал.



Использование

6. В случае ручного хранения выберите желаемую температуру с помощью кнопок  или . Нажмите  для подтверждения.



7. Нажмите  для включения функции.



8. На экране отображается прогресс выполнения функции.

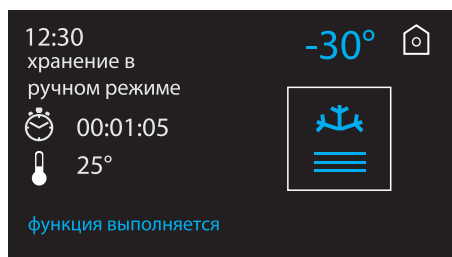

9. По завершении функции прибор подает звуковой сигнал, индикатор выполнения функции и температура, которые должны быть достигнуты, больше не будут высвечиваться.



Функцию можно прервать в любой момент, удерживая в нажатом положении кнопку  в течение 3 секунд.



Шоковая заморозка



Шоковая заморозка позволяет блокировать размножение бактерий и сохранить неизменной качество продуктов.

Эта функция позволяет быстро охладить при $+3^{\circ}\text{C}$ сырые или только что приготовленные продукты.

Продукты, прошедшие шоковую заморозку, могут храниться в холодильнике ($+4^{\circ}\text{C}$) вплоть до 5-7 дней.



- Выполните цикл предварительного охлаждения как минимум в течение 15 минут при пустом приборе перед тем, как поместить в него горячие продукты, которые должны быть подвергнуты шоковой заморозке.
- Не накрывайте противни и посуду крышками или изолирующей пленкой.
- Убедитесь в том, что посуда подходит для использования при низких температурах.
- Правильно расставляйте противни и посуду внутри прибора, не накладывая их одни поверх других и избегая их скопления с тем, чтобы обеспечить циркуляцию воздуха.
- Перед тем, как выполнить шоковую заморозку или замораживание горячих продуктов, старайтесь не хранить их при температуре помещения для того, чтобы сохранить неизменными их свойства.

1. На странице функций охлаждения

нажмите символ



2. Выберите желаемый вид шоковой заморозки между: шоковой заморозкой по времени и шоковой заморозкой с датчиком.

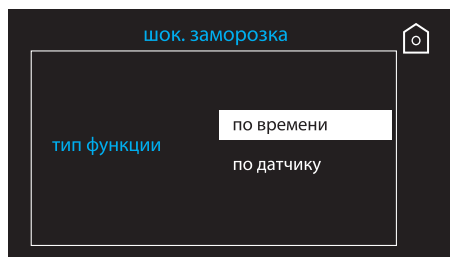

3. Если Вы выбрали опцию «**шоковая заморозка по времени**», установите желаемую длительность. Например, если задана длительность 1 час и 30 минут: сначала нажмите на поле часов и наберите 0 и 1, затем нажмите на поле минут и наберите 3 и 0.

Нажмите  для подтверждения.

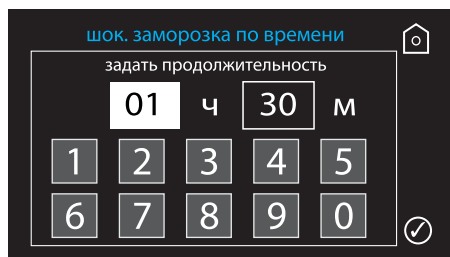



Использование

4. Прибор спрашивает у пользователя, выполнить или нет предварительное охлаждение камеры.

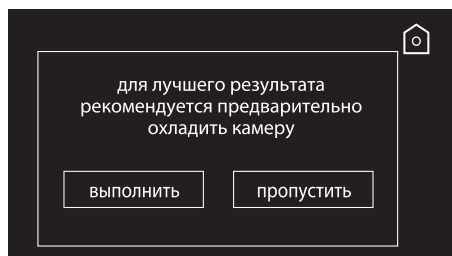

6. После подтверждения на экране высветится, что предварительное охлаждение камеры выполняется.

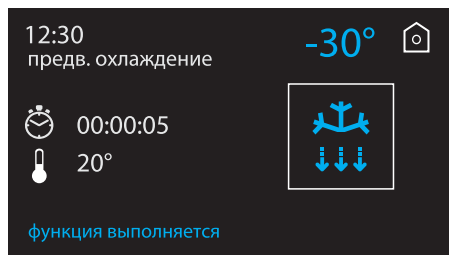

7. После завершения предварительного охлаждения нажмите «ok».

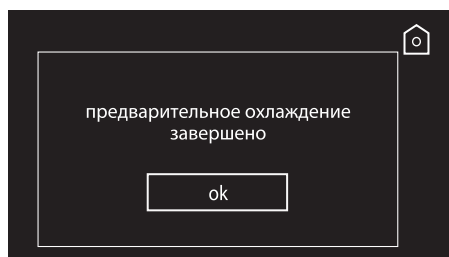

5. Выполните предварительное охлаждение камеры и установите температуру предварительного охлаждения на значении -30°C .

Предварительное охлаждение должно выполняться при пустой камере, без продуктов внутри.

Нажмите  для подтверждения.



8. Положите продукты, предназначенные для шоковой заморозки, в камеру и нажмите  для активации функции.





9. На экране отображается прогресс выполнения функции.

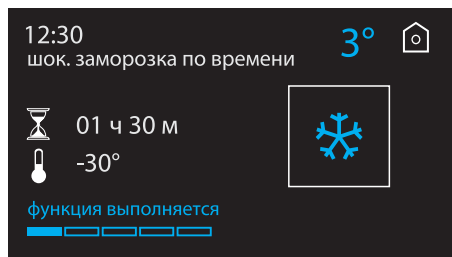

10. По завершении функции прибор подает звуковой сигнал, индикатор выполнения функции и температура, которые должны быть достигнуты, больше не будут высвечиваться.



Функцию можно прервать в любой момент, удерживая в нажатом положении кнопку  в течение 3 секунд.

Шоковая заморозка с датчиком

Шоковая заморозка с датчиком предусматривает введение температурного датчика в самый толстый участок продукта, подвергаемого шоковой заморозке. Датчик используется для считывания температуры внутри целых кусков продуктов.

1. Прибор спрашивает у пользователя, выполнить или нет предварительное охлаждение камеры.

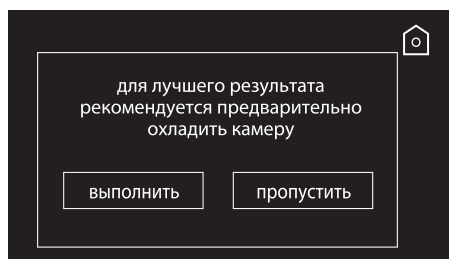

Для достижения лучшего результата рекомендуется выполнять предварительное охлаждение камеры. Рекомендуемая температура для предварительного охлаждения составляет -30°C .



Предварительное охлаждение должно выполняться при пустой камере, без продуктов внутри.



Использование

2. Выполните предварительное охлаждение камеры и установите температуру предварительного охлаждения на значении -30°C .
Нажмите  для подтверждения.



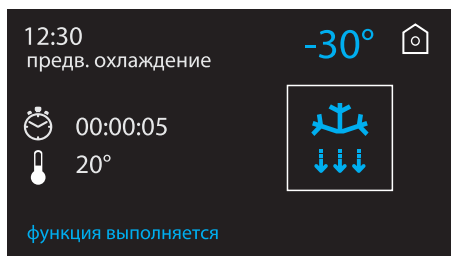

3. После подтверждения на экране высветится, что предварительное охлаждение камеры выполняется.

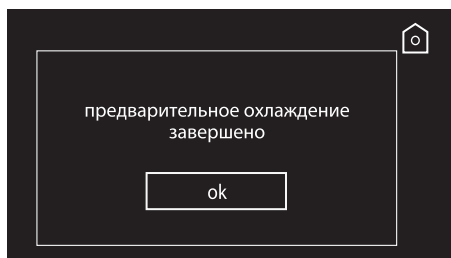

4. После завершения предварительного охлаждения нажмите «ok».



 Вставляйте датчик перпендикулярно, как минимум на 3/4 его длины.

5. Вставьте датчик в продукт, не протыкая его насквозь, и нажмите кнопку  для активации функции.



6. После того, как функция будет активирована, высветится следующий экран. Экран будет активным до тех пор, пока температура, указанная рядом с символом датчика (25°C), не будет совпадать с температурой, указанной поверх символа функции (3°C).

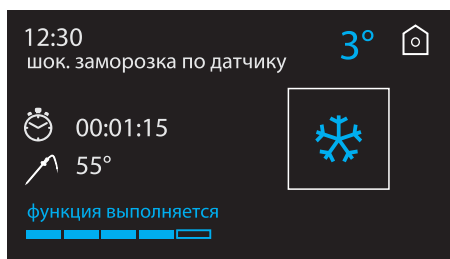

7. Как только температура (3°C) будет достигнута, прибор издаст звуковой сигнал, индикатор выполнения функции и температура больше не будут высвечиваться.



Заостренный наконечник Опасность получения травм

- Пользуйтесь датчиком, соблюдая меры предосторожности, избегайте дотрагиваться до острия.



8. Прибор автоматически перейдет в режим хранения и будет оставаться в этом режиме до тех пор, пока пользователь не прервет эту функцию нажатием кнопки .



9. В случае если была активирована функция, но датчик не был вставлен, высветится следующий экран:

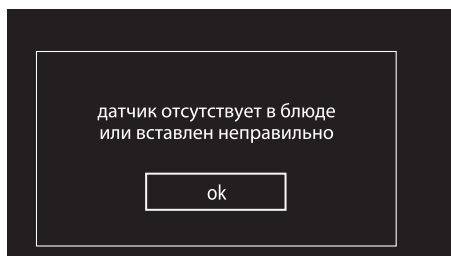

10. Нажмите «ok» и вставьте датчик. Если датчик не был вставлен или был вставлен неправильно, высветится следующий экран:

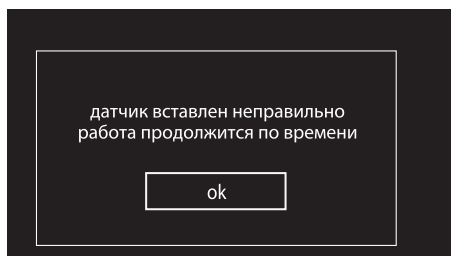

1. Откройте дверцу и убедитесь, что датчик был вставлен правильно.
2. Если датчик не был вставлен, прибор автоматически будет продолжать выполнять шоковую заморозку по времени согласно заданной продолжительности.

Замораживание

Замораживание обеспечивает быстрое снижение температуры продуктов до -18°C , сохраняя неизменными их органолептические свойства, вкус, аромат и внешний вид. Выполните цикл предварительного охлаждения перед тем, как приступить к замораживанию, что сократит время и потребление электроэнергии.



Если температура приготовленного продукта превышает 100°C , подождите, пока температура опустится до 80°C .

1. На странице функций охлаждения

нажмите символ .

2. Задайте желаемую длительность.

Например, если задана длительность 2 часа и 30 минут: сначала нажмите на поле часов и наберите 0 и 2, затем нажмите на поле минут и наберите 3 и 0. Нажмите  для подтверждения.

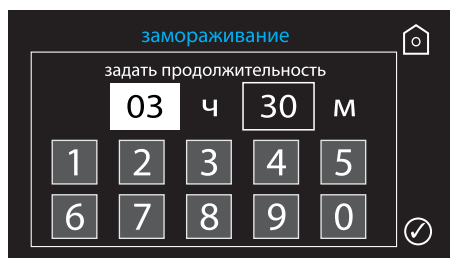



Использование

3. Прибор спрашивает у пользователя, выполнить или нет предварительное охлаждение камеры.

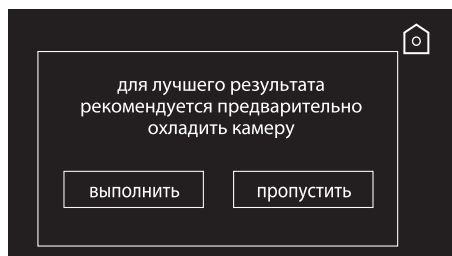

5. После подтверждения на экране высветится, что предварительное охлаждение камеры выполняется.

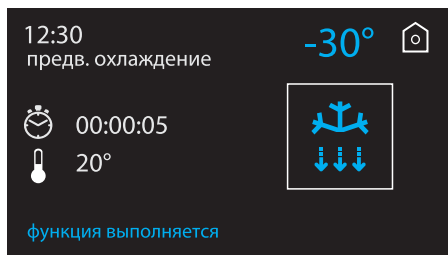

6. После завершения предварительного охлаждения нажмите «ok».

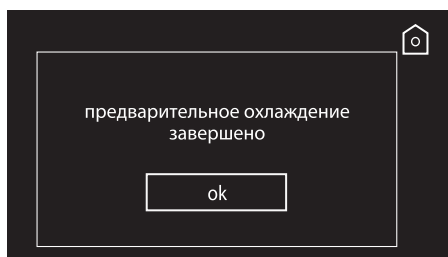

4. Выполните предварительное охлаждение камеры и установите температуру предварительного охлаждения на значении -30°C .

Нажмите  для подтверждения.



7. Поместите продукты, которые должны быть подвергнуты замораживанию, в камеру и нажмите кнопку  для активации функции.





8. Как только функция будет активирована, будет высвечиваться следующий экран до тех пор, пока температура, указанная рядом с символом термометра (25°C), не будет совпадать с температурой, указанной сверху символа функции (-18°C).

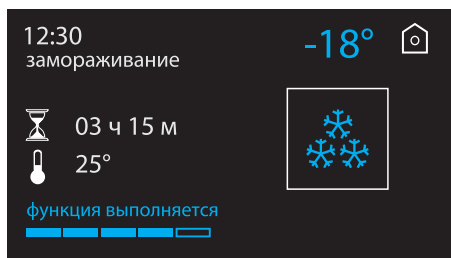

9. Как только температура -18°C будет достигнута, прибор издаст звуковой сигнал, индикатор выполнения функции и температура больше не будут высвечиваться.
10. Прибор автоматически перейдет в режим хранения и будет оставаться в этом режиме до тех пор, пока пользователь не прервет эту функцию нажатием кнопки .



Хранение продуктов

- Охлажденные или замороженные продукты не должны храниться внутри прибора.
- На время хранения в холодильнике или морозильной камере помещайте продукты в вакуумную упаковку, накрывайте пищевой пленкой или герметичной крышкой.
- Наносите на замороженные продукты, которым предстоит храниться в морозильной камере 6-12 месяцев, этикетки с указанием содержания, даты приготовления и срока годности.
- Охлажденный продукт должен храниться в холодильнике при постоянной температуре +4°C.
- Замороженный продукт должен храниться в морозильной камере при постоянной температуре -18°C.



Использование

Охлаждение напитков

Эта функция обеспечивает охлаждение различных видов напитков до температуры, идеальной для их употребления.

1. На странице функции охлаждения

нажмите символ



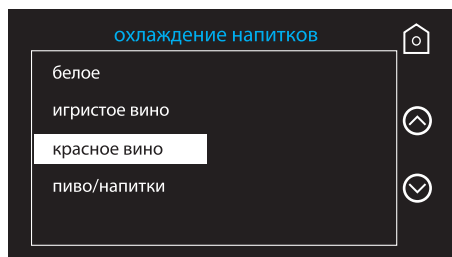

2. Нажмите на название напитка, например, красное вино.



Для оптимального потребления рекомендуется охлаждать выдержанные красные вина, красные вина из изюма и крепкие красные вина до температуры 16-22°C.

3. Выберите количество бутылок для охлаждения от минимум 1 до

максимум 16 с помощью кнопок 

или . Нажмите  для подтверждения.



Настройка	Подходит для
Белое вино	<ul style="list-style-type: none"> • Молодые белые вина • Структурированные и выдержанные белые вина • Белые вина из изюма • Крепкие белые вина • Молодые розовые вина • Молодая граппа
Игристое вино	<ul style="list-style-type: none"> • Шампанское • Игристые вина • Искристые вина
Красное вино	<ul style="list-style-type: none"> • Молодые красные вина • Выдержанные розовые вина • Выдержанные белые вина, из бочки
Пиво/напитки	<ul style="list-style-type: none"> • Виноградная водка • Джин • Водка • Ром • Текила • Ликеры холодной подачи

4. В окне будет указана предварительно заданная температура для охлаждения. Нажмите  для включения функции.





5. После активации функции следующее окно будет отображаться до тех пор, пока температура, указанная рядом с символом термометра (25°C), не будет совпадать с температурой, указанной сверху символа функции (10°C).

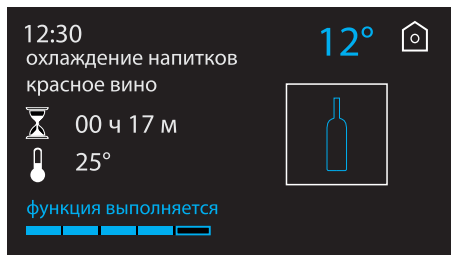

6. После истечения времени и достижения заданной температуры, прибор издаст звуковой сигнал, индикатор выполнения функции и температура больше не будут отображаться.
7. Прибор автоматически перейдет в режим хранения и будет оставаться в этом режиме до тех пор, пока пользователь не прервет эту функцию нажатием кнопки .



3.6 Автоматические программы

Автоматические программы позволяют запустить режимы шоковой заморозки и разморозки для ряда продуктов при предварительно заданной температуре и времени.

Для выбора автоматических программ

нажмите символ  на главной странице прибора.

Появится окно с символами двух доступных автоматических программ.

1. Выберите тип функции из шоковой заморозки и замораживания, нажав на название желаемой функции.

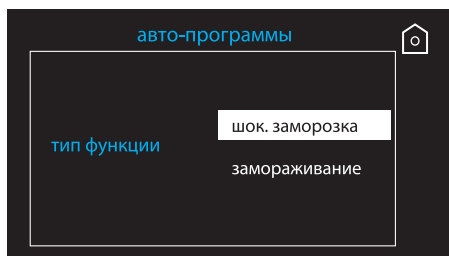

2. Выбрав функцию, используйте кнопки  или  для перемещения по списку продуктов и выберите желаемый продукт, нажав непосредственно на его название (например, выберите «мясо»).

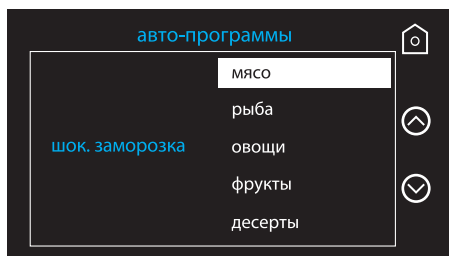



Использование

3. Нажмите на название подвида.

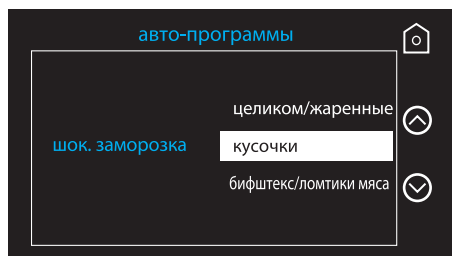

4. Прибор спрашивает у пользователя, выполнить или нет предварительное охлаждение камеры.

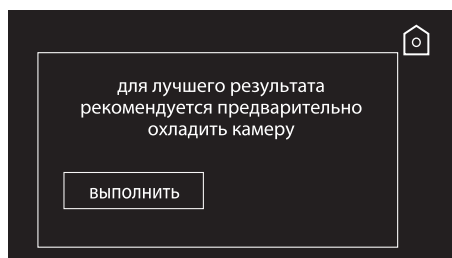

5. Выполните предварительное охлаждение камеры и установите температуру предварительного охлаждения на значении -30°C .

Нажмите  для подтверждения.



6. После подтверждения на экране высветится, что предварительное охлаждение камеры выполняется.

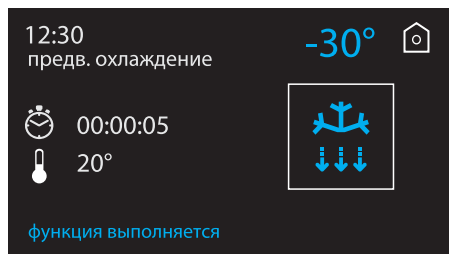

7. После завершения предварительного охлаждения нажмите «ok».

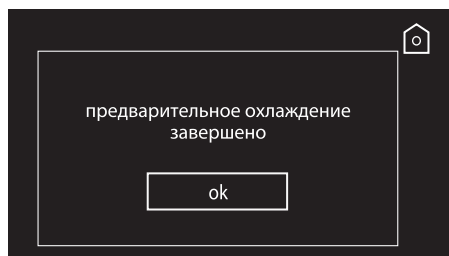

Выполните предварительное охлаждение камеры для оптимизации результата рецептов, предложенных Smeg. Рекомендуемая температура для предварительного охлаждения составляет -30°C .



Предварительное охлаждение должно выполняться при пустой камере, без продуктов внутри.



8. Поместите продукт и нажмите кнопку  для включения функции.



9. После того, как функция будет активирована, высветится следующий экран. Окно будет активным до тех пор, пока температура, указанная рядом с символом термометра (25°C), не будет совпадать с температурой, указанной поверх символа функции (3°C).



10. Как только температура 3°C будет достигнута, прибор издаст звуковой сигнал, индикатор выполнения функции и температура больше не будут высвечиваться.

11. Прибор автоматически перейдет в режим хранения и будет оставаться в этом режиме до тех пор, пока пользователь не прервет эту функцию нажатием кнопки .



Вставьте датчик температуры, если был выбран продукт, требующий использования датчика для выполнения функции.



3.7 Специальные функции

Для выбора специальных функций, нажмите символ  на главной странице прибора.

Высветится страница с символами специальных функций:

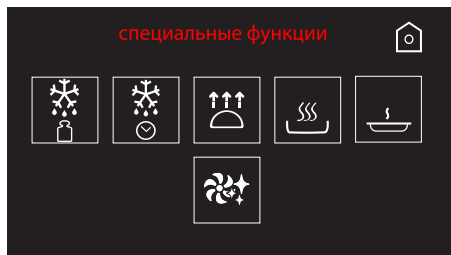

Доступны следующие специальные функции:



Размораживание по весу



Размораживание по времени



Поднятие теста



Функции нагрева



Ready-to-eat



Автоматическая чистка

Нажмите на символ желаемой функции для ее активации.

Для возврата на главную страницу нажмите кнопку .

Размораживание по весу

Данная функция позволяет размораживать продукты в зависимости от выбранного веса.

1. Нажмите на символ  для выбора функции «размораживание по весу» на главной странице специальных функций.
2. Выберите тип продукта для размораживания. Нажмите на название продукта, чтобы продолжить.

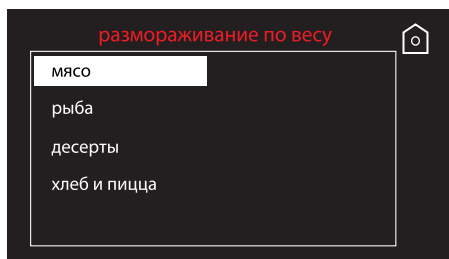

3. Задайте необходимый вес с помощью кнопок  или . Нажмите  для подтверждения.





4. Нажмите  для включения функции.



5. После включения функции, в окне отображается оставшееся время до завершения функции.

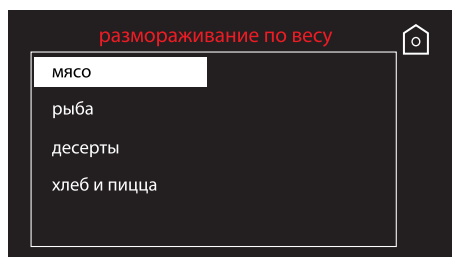



6. По завершении функции прибор подает звуковой сигнал, индикатор выполнения функции и температура, которые должны быть достигнуты, больше не будут отображаться.
7. Прибор автоматически перейдет в режим хранения и будет оставаться в этом режиме до тех пор, пока пользователь не прервет эту функцию нажатием кнопки .

Размораживание по времени

Данная функция позволяет размораживать продукты в течение заданного времени.

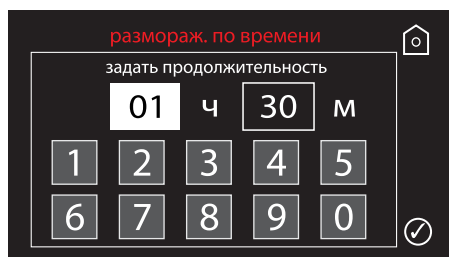
1. Нажмите на символ  для выбора функции «размораживание по времени» на главной странице специальных функций.
2. Задайте желаемую длительность. Например, если задана длительность 1 час и 30 минут: сначала нажмите на поле часов и наберите 0 и 1, затем нажмите на поле минут и наберите 3 и 0. Нажмите  для подтверждения.



3. Нажмите  для включения функции.

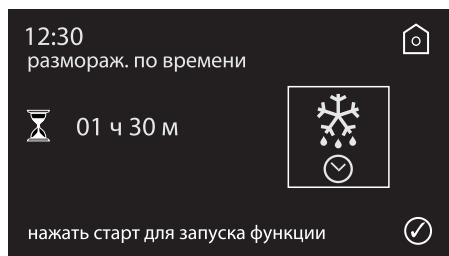



Использование

4. После активации функции появится окно, указывающее, что функция выполняется.

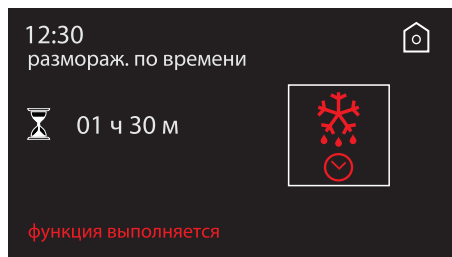

5. По завершении функции прибор подает звуковой сигнал, индикатор выполнения функции и температура, которые должны быть достигнуты, больше не будут отображаться.
6. Прибор автоматически перейдет в режим хранения и будет оставаться в этом режиме до тех пор, пока пользователь не прервет эту функцию нажатием кнопки .

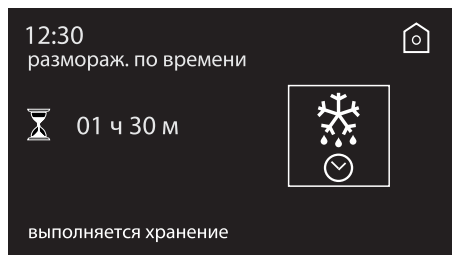

Поднятие теста

Функция поднятия позволяет расстаивать все виды теста, гарантируя оптимальный результат за короткое время.

Процесс поднятия может быть выполнен в один заход или в 3 захода при различных температурах и различной длительности, в зависимости от ваших предпочтений.



- Используйте емкости из металла, керамики или другого материала, способного выдерживать температуру до 80°C.
- Идеальная температура для поднятия теста составляет 28°C.
- Рекомендуемая температура для теста для хлеба/пиццы составляет 32°C.
- Рекомендуемая температура для более деликатного теста как, например, для булочек составляет 27-28°C.
- Для муки с высоким значением W используйте меньшее количество дрожжей и устанавливайте более длительное время для поднятия теста.
- Используйте небольшое количество дрожжей, например, 5 грамм на 1 кг теста и оставьте тесто подниматься подольше, чтобы тесто было душистым и легко усваивалось.
- Используйте маточные дрожжи, чтобы тесто было мягким, легким и легко усваивалось.
- Чтобы тесто лучше поднималось, уменьшите количество дрожжей и оставьте его подниматься при постоянной температуре.



1. Нажмите на символ  для выбора функции «поднятие теста» на главной странице специальных функций.
2. Задайте необходимую температуру и длительность с помощью кнопок  или .

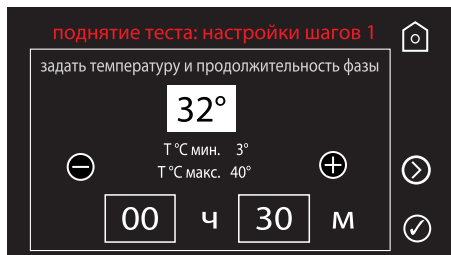

3. На этом этапе можно подтвердить только шаг 1 кнопкой,  или нажать кнопку,  чтобы перейти к настройке двух следующих шагов, определяя температуру и длительность таким же образом.
4. После завершения настроек нажмите кнопку  для подтверждения.
5. На дисплее отобразится следующее окно, нажмите  для включения функции.



6. Если было задано время завершения функции, появится следующее окно со всей информацией. Прибор перейдет в состояние охлаждения, ожидая включения функции. В этом состоянии еще можно изменить время завершения функции, нажав на кнопку .

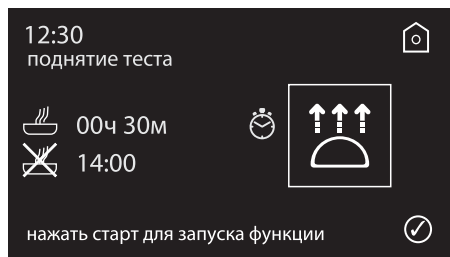

i Во время настройки времени завершения функции необходимо учитывать длительность самой функции. Если, например, настроить функцию на 22:00 и завершение функции на 23:30, при длительности функции 2 часа, прибор включит функцию с задержкой 24 час и отобразит страницу хранения при температуре 3°C в ожидании времени, заданного для функции.

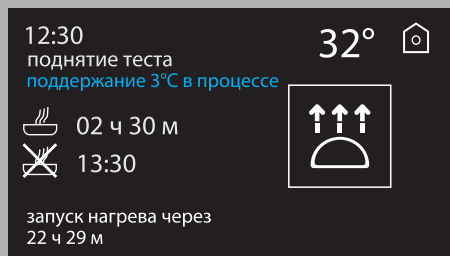

RU





Использование

7. Нажмите  для включения функции.

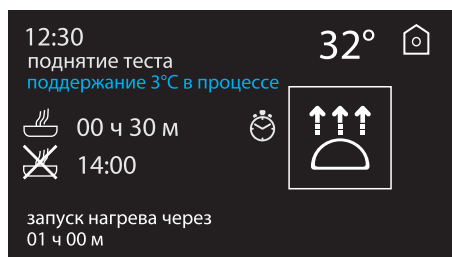

8. Прибор перейдет в режим хранения при температуре 3°C в ожидании времени начала функции.





9. Если время завершения функции не задано, нажмите кнопку  для включения поднятия теста. Появится окно, уведомляющее, что функция выполняется.



10. По завершении функции прибор подает звуковой сигнал, индикатор выполнения функции и температура, которые должны быть достигнуты, больше не будут отображаться.

11. Прибор автоматически перейдет в режим хранения и будет оставаться в этом режиме до тех пор, пока пользователь не прервет эту функцию нажатием кнопки .



 Функцию можно прервать в любой момент, удерживая в нажатом положении кнопку  в течение 3 секунд.



Функция нагрева

Эта функция позволяет осуществлять медленное приготовление выбранных продуктов при низкой температуре.

Приготовление при низкой температуре подчеркивает качество и аромат продуктов.

1. Нажмите на символ  для выбора «функции нагрева» на главной странице специальных функций.
2. Выберите из списка тот тип продукта, который вы желаете приготовить.

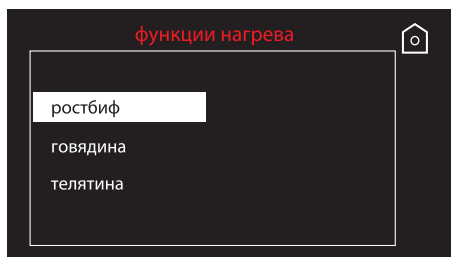

3. Прибор подает запрос на проведение обеззараживания камеры с помощью предварительного нагрева до 65°C. Нажмите «**выполнить**», чтобы продолжить.

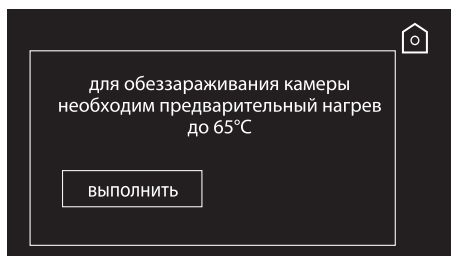

4. Нажмите кнопку  для включения функции.

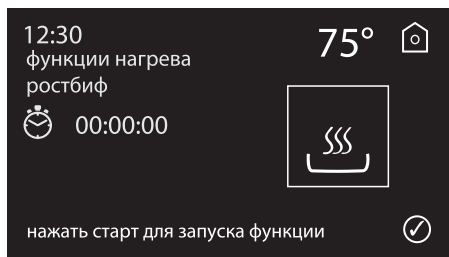

5. Дисплей отобразит, что выполняется предварительный нагрев камеры.

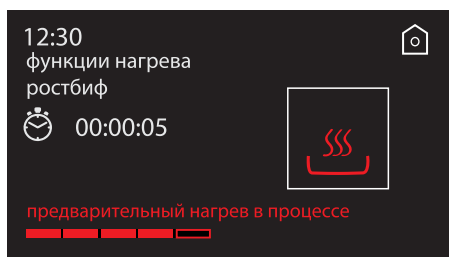

6. После завершения предварительного нагрева нажмите «**ok**».

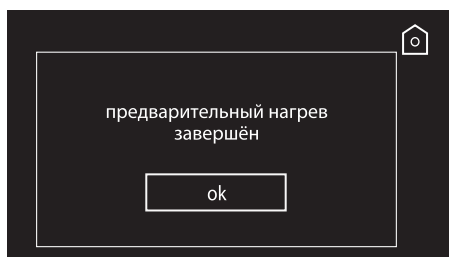

Предварительное охлаждение должно выполняться при пустой камере, без продуктов внутри.



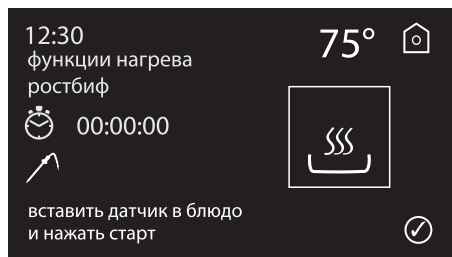

Использование

7. Появится следующее окно с запросом вставить датчик температуры.

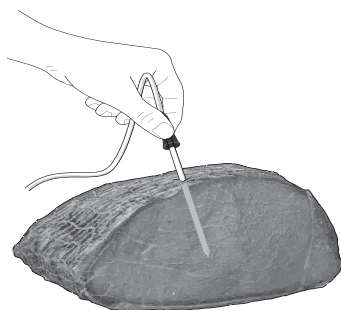

8. Вставьте датчик температуры вглубь по центру продукта, но не протыкать его насквозь.



9. Вставьте датчик, включите функцию с помощью кнопки .

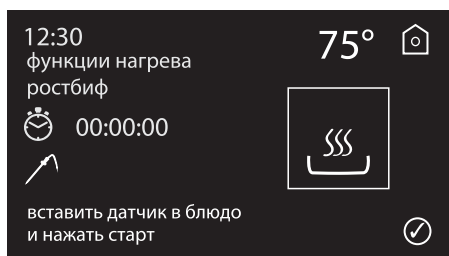

10. После того, как функция будет активирована, высветится следующий экран. Окно будет активным до тех пор, пока температура, указанная рядом с символом датчика (25°C), не будет совпадать с температурой, указанной поверх символа функции, разной для всех типов продуктов.

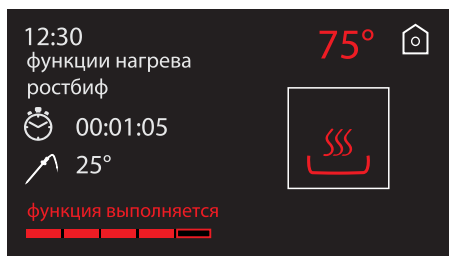

Заостренный наконечник Опасность получения травм

- Пользуйтесь датчиком, соблюдая меры предосторожности, избегайте дотрагиваться до острия.



Вставляйте датчик перпендикулярно, как минимум на 3/4 его длины.



В случае продуктов разных размеров датчик следует вставить в продукт большего размера.



11. Как только температура (75°C) будет достигнута, прибор издаст звуковой сигнал, индикатор выполнения функции и температура больше не будут высвечиваться.
12. Прибор автоматически перейдет в режим поддержания при температуре 55°C на 10 часов. Чтобы прервать функцию, нажмите кнопку .

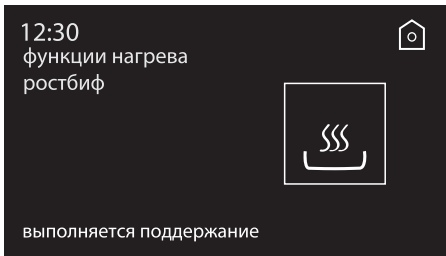

13. В случае если была активирована функция, но датчик не был вставлен, высветится следующий экран:

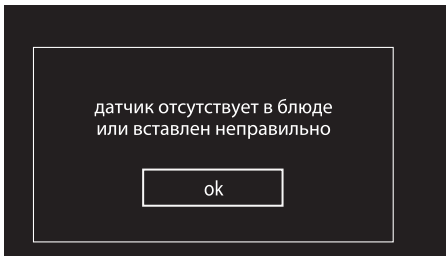

14. Нажмите «ok» и вставьте датчик. Если датчик не был вставлен или был вставлен неправильно, высветится следующий экран:

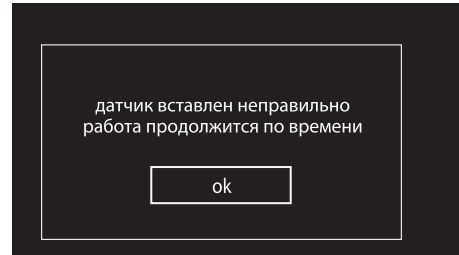

15. Откройте дверцу и убедитесь, что датчик был вставлен правильно.
16. Если датчик не был вставлен, прибор автоматически будет выполнять приготовление при низкой температуре в течение предустановленного по умолчанию времени.



После завершения функции нагрева рекомендуется положить блюдо на сковороду с ложкой масла и подрумянить блюдо в течение нескольких минут на сильном огне.



Использование

«Ready-to-eat» функция

Эта функция позволяет поддерживать идеальную температуру уже приготовленных продуктов для их потребления в предварительно заданное время.



Она также может использоваться для хранения готового блюда при 3°C, которое, в случае вашего отсутствия, можно подогреть перед вашим приходом и заставить его горячим в назначенное время.



Рекомендуем разогревать исключительно порционные или нарезанные на ломтики, максимальным весом 1 кг.



Длительность разогрева составляет 2 ч 30 мин, поэтому рекомендуется при установке времени окончания функции учитывать это рекомендуемое значение (в котором уже учтены 2 ч 30 мин).

1. Нажмите на символ  для выбора функции «Ready to eat» на главной странице специальных функций.
2. Поместите продукт внутрь прибора и закройте дверцу.
3. Нажмите кнопку,  чтобы перейти к установке времени завершения функции.

4. Задайте время завершения функции и нажмите кнопку  для подтверждения.

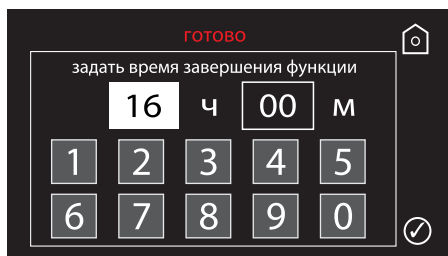

Во время настройки времени завершения функции необходимо учитывать длительность самой функции. Если, например, настроить функцию на 22:00 и завершение функции на 23:30, при длительности функции 2 часа, прибор включит функцию с задержкой 24 час и отобразит страницу хранения при температуре 3°C в ожидании времени, заданного для функции.

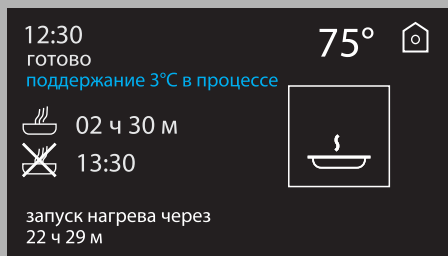



5. Нажмите кнопку  для включения функции.

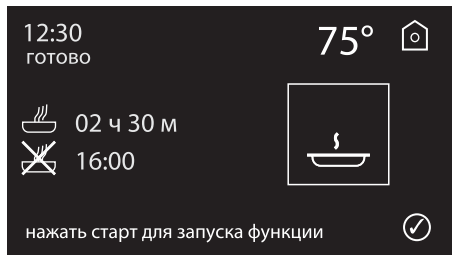

6. Прибор перейдет в режим хранения при температуре 3°C в ожидании времени начала функции.

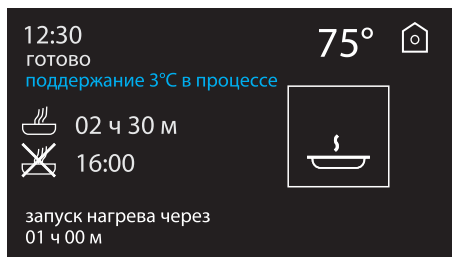

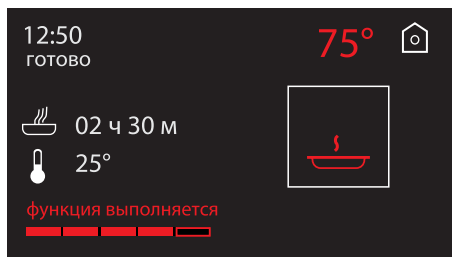

7. После того, как функция будет активирована, высветится следующий экран. Окно будет оставаться активным до истечения времени длительности, заданного пользователем.

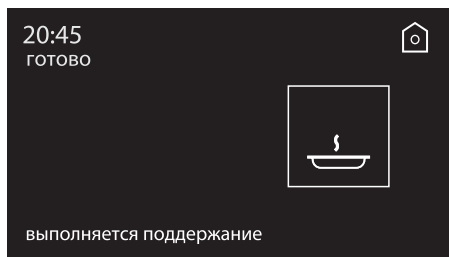

8. По завершении функции прибор подает звуковой сигнал, индикатор выполнения функции и температура, которые должны быть достигнуты, больше не будут отображаться.

9. После достижения температуры и завершения заданной длительности, прибор автоматически перейдет в режим поддержания.





Функцию можно прервать в любой момент, удерживая в нажатом положении кнопку  в течение 3 секунд.

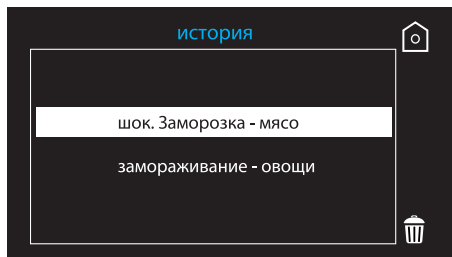

3.8 История

На «главной странице» прибора нажмите символ  для отображения списка из последних 10 выполненных функций.



Нажмите на символ корзины,  чтобы удалить историю.

3.9 Настройки

На главной странице выберите символ **настройки** .



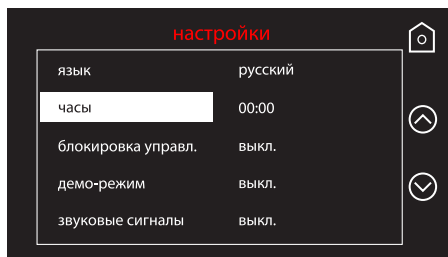

1. Нажмите кнопки  или  и выберите **часы** из меню «настройки».



2. Наберите текущее время: В примере задано время 20:30, нажмите поле часов и введите 2 и 0, затем перейдите к полю минут и введите 3 и 0.



3. Нажмите кнопку  для подтверждения.
4. Для возврата на главную страницу нажмите на кнопку .



Язык

В меню «**настройки**» выберите язык.

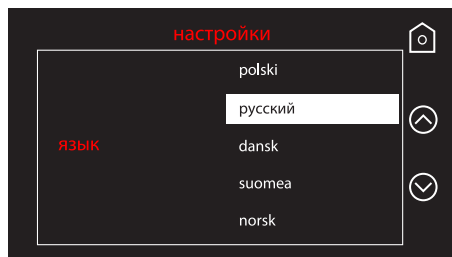

1. Используйте кнопки  или , чтобы пролистать список доступных языков, и выберите желаемый язык.
2. Нажмите на название необходимого языка.
3. Нажмите кнопку  для подтверждения.
4. Появится страница подтверждения выбора: нажмите **да** для подтверждения или **нет** для отмены.

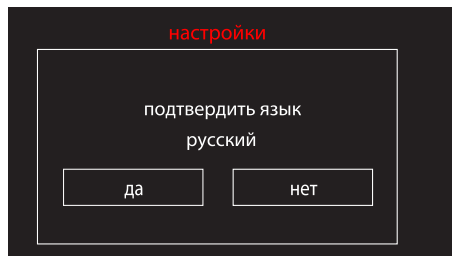

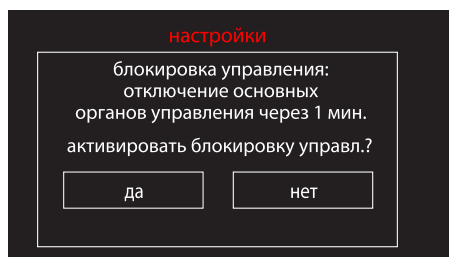

Блокировка

Позволяет прибору автоматически блокировать органы управления после одной минуты нормального функционирования, если в этот период пользователь не выполнил никаких операций с прибором.

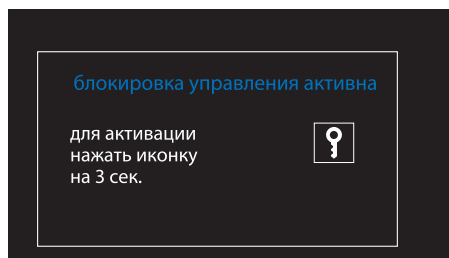

1. Нажмите **да** для подтверждения или **нет** для отмены.
2. При активации блокировки управления появится следующая страница.



3. Чтобы временно выйти из блокировки, нажмите кнопку  на 3 секунды: прозвучит звуковой сигнал.



Прибор можно выключить в том числе и при активной блокировке управления, нажав кнопку  на 3 секунды.



Демо-режим (для выставочных моделей)

Данный режим позволяет прибору отключить нагревательные элементы, но поддерживать активным интерфейс пользователя.

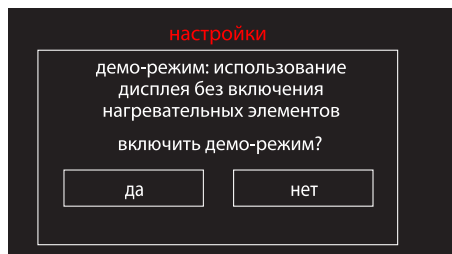

1. Нажмите **да** для подтверждения или **нет** для отмены.
2. Если активировать демо-режим, через каждые 10 минут в течение 3 секунд дисплей будет отображать следующее окно.

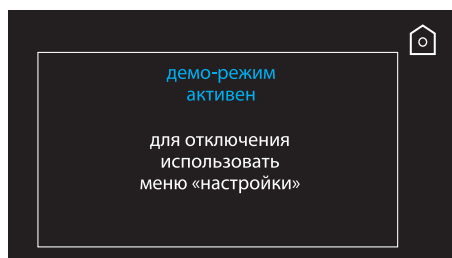

Если данный режим включен, на дисплее отображается надпись «Демо-режим».



Чтобы нормально пользоваться прибором, необходимо установить на **ВЫКЛ.** данный режим.

Звуковые сигналы

При каждом нажатии на кнопки дисплея прибор издает звуковой сигнал. В данном меню настроек сигнал можно отключить.

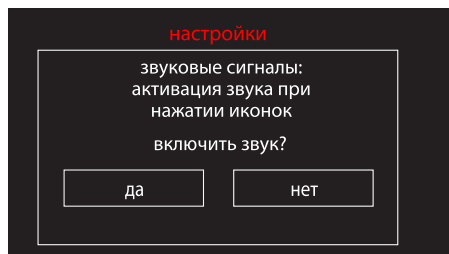

Цифровые часы

Позволяют отображать время в цифровом формате.

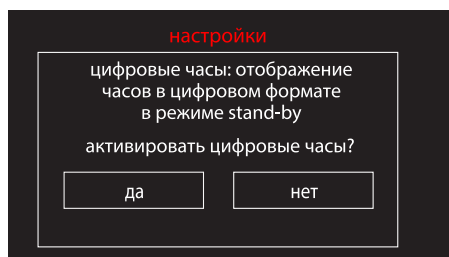

Из любой страницы меню настроек прибор переходит в режим ожидания по истечении 15 секунд бездействия.

По истечении 2 минут в режиме ожидания, прибор переходит в режим пониженного энергопотребления.



4 Чистка и уход

4.1 Предупреждения



**Неправильное использование
Риск повреждения
поверхностей**

- Не используйте для чистки прибора струи пара.
- Для очистки стальных частей или частей с особыми поверхностными обработками (напр., анодизация, никелирование, хромирование) нельзя использовать препараты с содержанием хлора, аммиака или отбеливателя.
- Запрещается использовать абразивные или коррозионные чистящие средства (например, порошки, пятновыводители и металлические мочалки) для чистки стеклянных частей прибора.
- Не используйте шероховатые, абразивные материалы или острые металлические скребки.



**Неправильное использование
Опасность получения травм
людьми и повреждения
прибора**

- Перед осуществлением очистки, необходимо отключать прибор от электросети.
- Запрещается прикасаться к прибору голыми, влажными или мокрыми руками или ногами.
- Не снимайте прокладку с лицевой стороны прибора.
- Для ускорения процесса разморозки запрещается использовать механические приспособления или другие средства, отличающиеся от тех, которые были рекомендованы производителем.
- Будьте осторожны, чтобы не повредить охлаждающий контур.

4.2 Чистка поверхностей

Чтобы поверхности духовки хорошо сохранились, необходимо их регулярно чистить по окончании каждого использования, после того как они остынут.

Плановая ежедневная чистка

Используйте нейтральные моющие средства, не содержащие абразивные вещества или кислоты на основе хлора. Налейте средство на мягкую влажную ткань и проведите ею по поверхности, затем аккуратно промойте водой и вытрите насухо мягкой тряпкой или салфеткой из микрофибры.

Для очистки сенсорной панели используйте специальные продукты, предназначенные для очистки стеклянных поверхностей.

На мягкую ткань налейте небольшое количество моющего средства и тщательно протрите.

Чистка внутренней камеры прибора

Для обеспечения гигиены и защиты обрабатываемых продуктов питания, внутренняя камера прибора должна очищаться и протираться после каждого использования.

Не забывайте чистить и протирать внутреннюю камеру после работы в режиме шоковой заморозки и разморозки, с тем чтобы предупредить образование неприятных запахов, которые могут перейти на продукты питания.

Используйте нейтральное чистящее средство и мягкую ткань.

Избегайте использования абразивных мочалок или скребков, которые могут повредить внутреннюю поверхность.

Ополосните водой и тщательно вытрите.



Чистка решетки

Решетку можно мыть в посудомоечной машине.

Снятие опорных рамок для решеток

Извлечение направляющих рамок упрощает чистку боковых частей.

Для извлечения направляющих рамок выполните следующие действия:

1. Отвинтите два штыря крепления рамки:

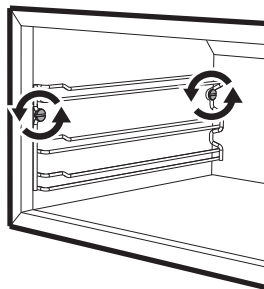

2. Потяните рамку внутрь ниши так, чтобы высвободить ее с крепежных штырей.

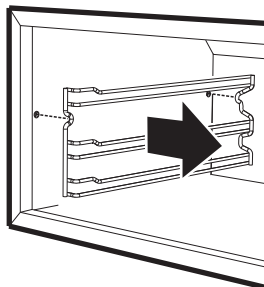

3. Чтобы установить направляющие рамки на место, выполните описанные выше операции в обратном порядке.

Чистка направляющих рамок

Направляющие рамки можно снять как описано в предыдущем параграфе и помыть в посудомоечной машине.

Автоматическая чистка

Автоматическая чистка осуществляется после 4 циклов заморозки или после непрерывного использования в течение 24 часов в режиме хранения или замораживания.



Автоматическая чистка может быть произведена только при открытой дверце морозильной камеры.

1. Нажмите на символ  для выбора функции «автоматическая чистка» на главной странице специальных функций.
2. Высветится следующее сообщение, которое потребует открыть дверцу.

12:30
автоматическая чистка



открыть дверь и нажать старт для выполнения функции



Если нажать кнопку,  не открывая дверцу, функция автоматической чистки не запустится.



3. Откройте дверцу и нажмите кнопку .
Высветится следующая страница:

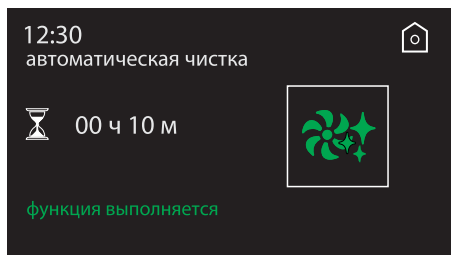

Если дверца случайно закрывается во время автоматической очистки, режим не будет приостановлен, прибор начнет выдавать звуковой сигнал каждую минуту, и высветится сообщение:

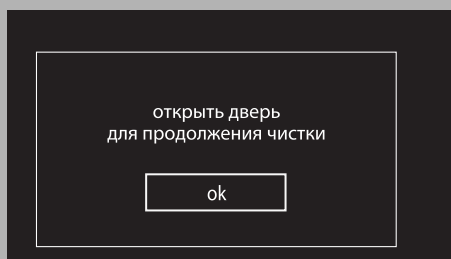

4. После того, как автоматическая очистка будет завершена, высветится следующая страница:



5. Тщательно протрите насухо внутреннюю камеру прибора.

4.3 Внеплановое техобслуживание

Что делать если...

Дисплей полностью выключен:

- Проверьте сетевое питание.
- Проверьте, находится ли в положении «On» (Вкл.) многополюсный выключатель, от которого поступает электропитание к прибору.

Прибор не охлаждает:

- Проверьте, был ли установлен режим «Демо» (для получения дополнительной информации см. параграф «Демо-режим (для выставочных моделей)»).

Органы управления не выполняют своих функций:

- Проверьте, был ли установлен режим «блокировка» (для получения дополнительной информации см. параграф «Блокировка»).



В случае невозможности устранения проблем или при возникновении других неисправностей свяжитесь со службой технической поддержки в вашем регионе.

RU

Сигнализации неисправностей



функция шоковой заморозки



Функция хранения или поддержания тепла

Зафиксируйте сведения об ошибке, выключите прибор и обратитесь в службу технической поддержки.



Сигнализация поломок

На дисплее появится сообщение об ошибке от «ошибка 1» до «ошибка 7».

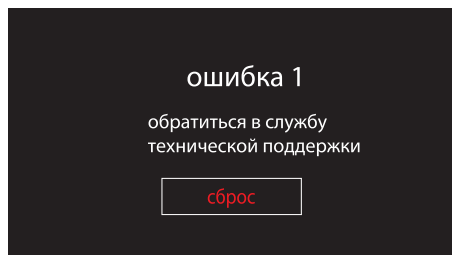

Это указывает на поломку в приборе.

1. Нажмите кнопку **сброс**, чтобы выключить звуковой сигнал.
2. Зафиксируйте сведения об ошибке, выключите прибор и обратитесь в службу технической поддержки.



5 Установка

5.1 Подключение к сети электропитания



**Электрическое напряжение
Опасность поражения
электрическим током**

- Подключение к сети электропитания должно производиться уполномоченным техническим персоналом.
- Требуется обязательное заземление в соответствии с процедурами, предусмотренными нормами по безопасности электрических приборов.
- Отключите общее электрическое питание.

Общая информация

Проверьте, чтобы характеристики электрической сети соответствовали данным, указанным на идентификационной табличке прибора.

Идентификационная табличка с техническими данными, паспортным номером и маркировкой расположена на видном месте на приборе.

Никогда не снимайте эту табличку.

Прибор работает от напряжения 220—240 В переменного тока.

Вставьте вилку прибора в розетку schuko, находящуюся на расстоянии 1 - 1,5 метров от прибора.

Стационарное подключение

Установите на линии питания многополюсный переключатель в соответствии с нормами установки.

Согласно нормам подключения, многополюсный выключатель должен быть расположен рядом с прибором в легкодоступном месте.

Соединение посредством розетки и штепсельной вилки

Следует проверить, чтобы розетка и штепсельная вилка были одного типа. Избегайте использования переходников, адаптеров или ответвителей, так как они могут явиться причиной нагрева или ожога.

5.2 Встраивание



**Агрегат тяжелый
Опасность травмирования в
результате придавливания**

- Встраивание прибора в мебель следует производить вдвоем.
- Во избежание травм по причине неустойчивости прибора, последний должен быть закреплен согласно инструкциям.



**Давление на открытую дверь
Риск повреждения прибора**

- Запрещается использовать открытую дверцу в качестве рычага при встраивании прибора в мебель.
- Запрещается прикладывать чрезмерное усилие на открытую дверцу.



**Распространение тепла во
время работы прибора
Риск возгорания**

- Убедитесь, что мебель выполнена из термостойкого материала.
- Убедитесь, что в мебели имеются требуемые отверстия.
- Не устанавливайте прибор в закрытой створкой нише или в шкафчике.



Установка

Положение кабеля питания

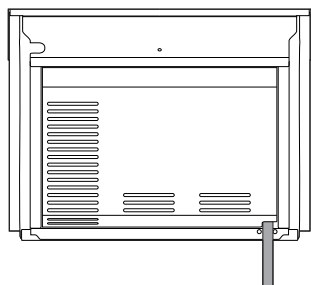

(вид сзади)

Габаритные размеры прибора (мм)

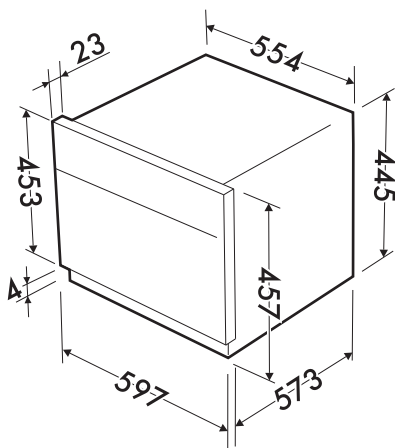

Втулки крепления

После того, как прибор будет встроен в мебель.

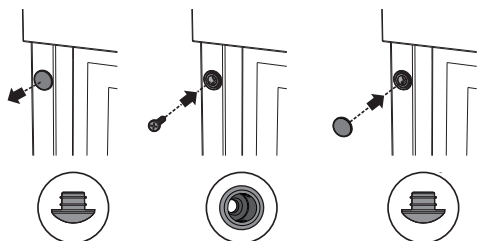

1. Снимите заглушки втулки, находящиеся в передней части прибора.
2. Прикрепите прибор к мебели при помощи винтов.
3. Закройте втулки ранее снятыми заглушками.

Вертикальное встраивание (мм)

